

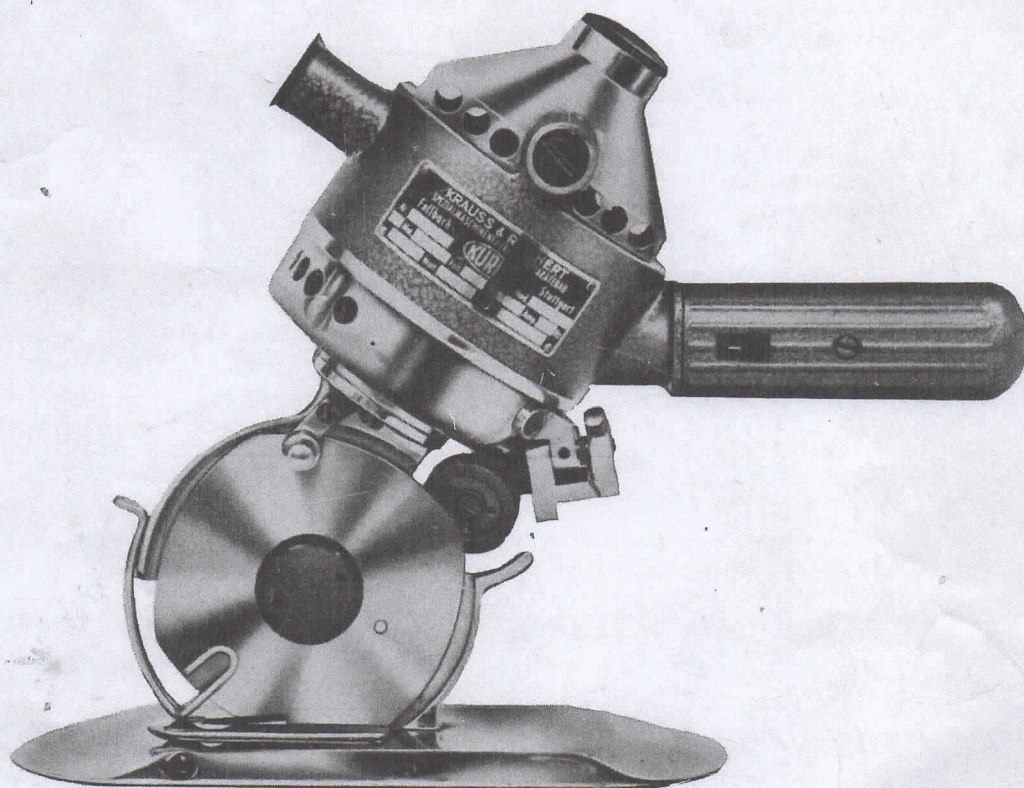

**KRAUSS u. REICHERT** GMBH  
+ CO. KG  
Spezialmaschinenfabrik

**KURIS-**

**Ciseaux Electriques BOM**



**Instructions de service  
et nomenclature des  
pièces détachées**



# Mécanisme de coupe BOM 100

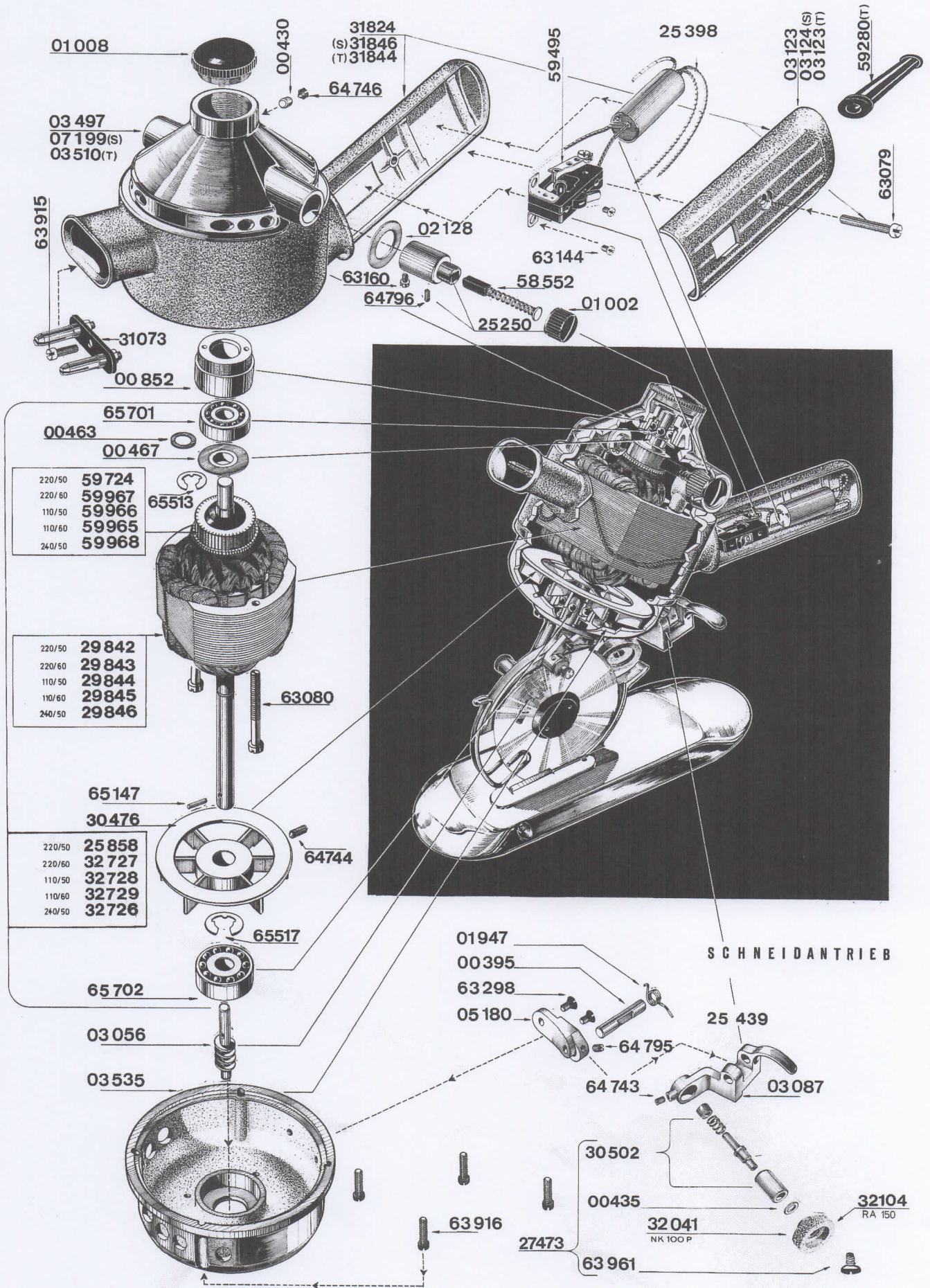



# Mécanisme d'entraînement BOM 100

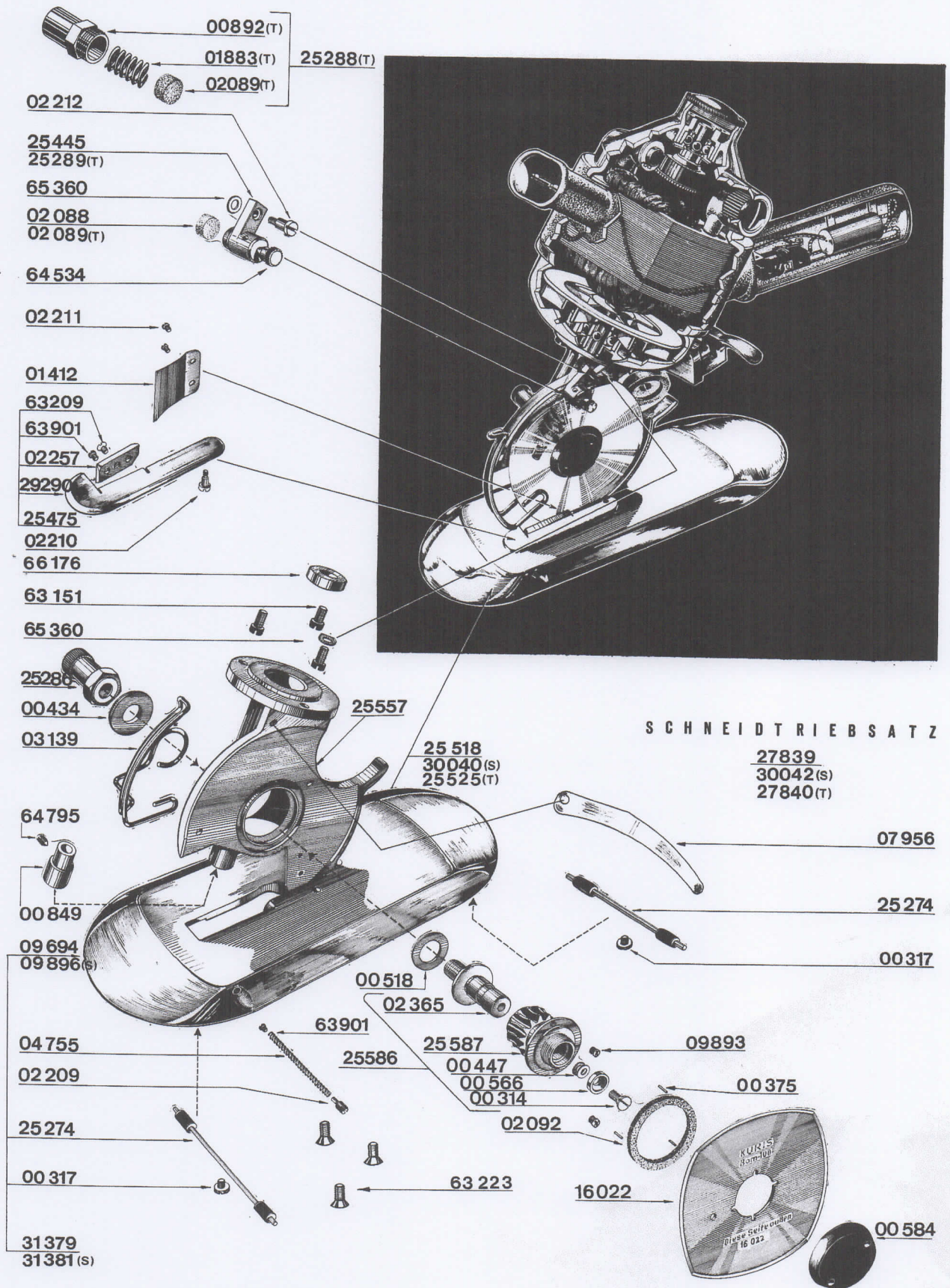

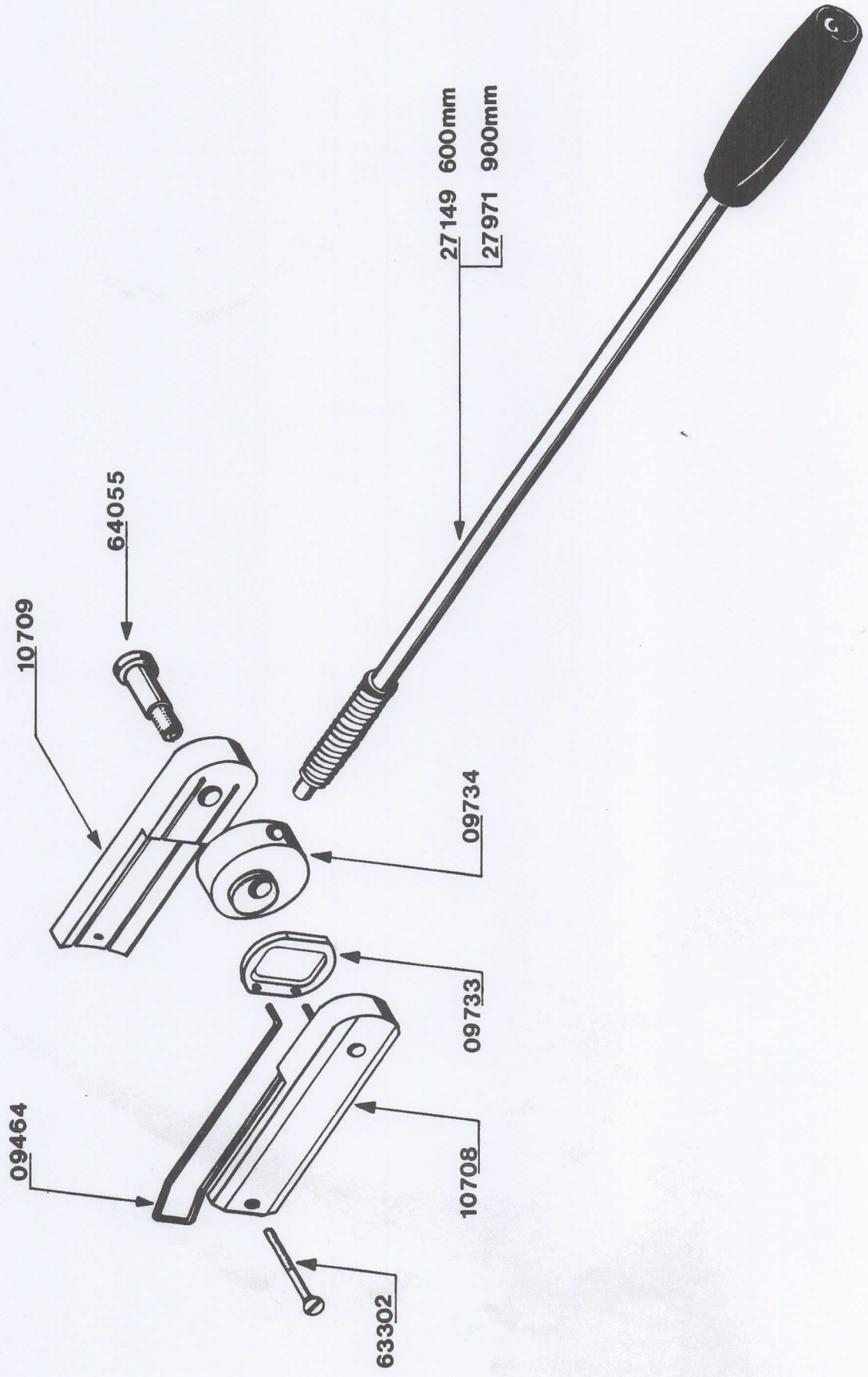



88280

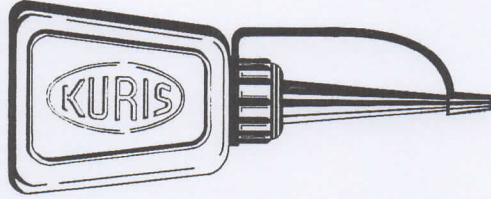

88175



66024 3,5



66023 2,3



25539

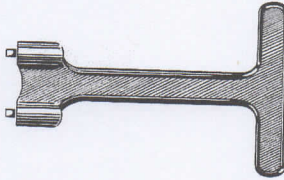

58551 BOM 80



58552 BOM 100

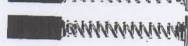

00373



16012 BOM 80  
16022 BOM 100

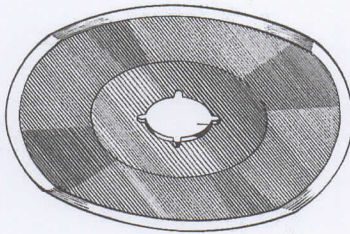

02088



32041 NK 100 P



02093 BOM 80  
02092 BOM 100



02257ss  
31391 HM



# Liste des pièces de rechange BOM 100

Désignation:	Référence:	Désignation:	Référence:
Vis à tête fraisée	00314	Stator, compl., 110 V/50 pér.	29844
Vis à tête cylindrique	00317	Stator, compl., 110 V/60 pér.	29845
Goupille		Stator, compl., 240 V/50 pér.	29846
(accessoires spéciaux)	00373	Ventilateur	30476
Goupille	00375	Placement du palier du	
Goujon	00395	dispositif d'affûtage	30502
Rondelle	00430	Socle de contact	31073
Rondelle	00434	Semelle avec rouleaux	31379
Rondelle	00435	Contre-tranchant carbure	
Cale de réglage	00447	métallique	31391
Rondelle	00463	Carter, compl.	31824
Rondelle	00467	Meule	32041
Cale de réglage	00518	Meule	32104
Rondelle	00566	Rotor, compl., 240 V/50 pér.	32726
Ecrou de couteau	00584	Rotor, compl., 220 V/60 pér.	32727
Bague	00849	Rotor, compl., 110 V/50 pér.	32728
Ecrou de réglage	00852	Rotor, compl., 110 V/60 pér.	32729
Capuchon	01002	Charbon	58552
Couvercle obturateur		Fiche coudée	58651
du moteur	01008	Commutateur	59495
Ressort râcleur	01412	Rotor, compl., 220 V/50 pér.	59724
Ressort hélicoïdal	01947	Rotor, compl., 110 V/60 pér.	59965
Feutre	02088	Rotor, compl., 110 V/50 pér.	59966
Bague feutre	02092	Rotor, compl., 220 V/60 pér.	59967
Rondelle de porte-charbons	02128	Rotor, compl., 240 V/50 pér.	59968
Goupille filetée	02209	Vis à tête cylindrique	
Vis à tête cylindrique	02210	M 4 x 25	63079
Vis à tête demi-ronde	02211	Vis à tête cylindrique	
Vis à tête cylindrique	02212	M 4 x 35	63080
Contre-tranchant	02257	Vis à tête cylindrique	
Boulon	02365	M 3 x 5	63144
Vis sans fin	03056	Vis à tête goutte de suif	
Balancier	03087	M 4 x 10	63151
Couvercle de poignée	03123	Vis à tête goutte de suif	
Protecteur	03139	M 2 x 3	63160
Carter moteur	03497	Vis à tête fraisée M 3 x 4	63209
Flasque de palier	03535	Vis à tête fraisée M 4 x 6	63223
Ressort de pression	04755	Vis à tête goutte de suif	
Equerre de fixation		fraisée M 4 x 6	63298
d'affûteur	05180	Vis à tête goutte de suif	
Plaque de protection	07956	M 2,6 x 2,5	63901
Semelle	09694	Vis à tête goutte de suif	
Vis à tête cylindrique	09893	M 4 x 10	63915
Couteau à 4 pans	16022	Vis à tête goutte de suif	
Porte-charbons	25250	M 4 x 12	63916
Galets (paire)	25274	Vis à tête goutte de suif	
Godet graisseur	25286	M 3 x 5	63961
Condensateur	25398	Ecrou moleté M 3	64534
Dispositif affûteur, compl.	25439	Goupille filetée M 3 x 5	64743
Graisseur pivotant, compl.	25445	Goupille filetée M 3 x 6	64744
Support de lame, compl.	25475	Goupille filetée M 4 x 3	64746
Base, compl.	25518	Goupille filetée M 4 x 5	64795
Clé à douille pour écrou		Goupille filetée M 4 x 6	64796
de couteau	25539	Boulon tendeur 2,5 x 10	65147
Carter d'engrenage	25557	Rondelle élastique A 4	65360
Roue hélicoïdale, compl.	25586	Rondelle de fixation 7	65513
Roue hélicoïdale	25587	Rondelle de fixation 9	65517
Rotor, compl., 220 V/50 pér.	25858	Roulement à billes E 8	65701
Meule, compl.	27473	Roulement à billes E 10	65702
Câble d'alimentation	27821	Tournevis 2,3	66023
Pièces pour commande		Tournevis 3,5	
de coupe	27839	(accessoires spéciaux)	66024
Support de lame	29290	Garniture en anneau	66176
Stator, compl., 220 V/50 pér.	29842	Tube de graisse KURIS	88175
Stator, compl., 220 V/60 pér.	29843	Bouteille d'huile	
		(accessoires spéciaux)	88280



# Liste des pièces de rechange BOM 100 S

Désignation:	Référence:	Désignation:	Référence:
Vis à tête fraisée	00314	Stator, compl., 110 V/60 pér.	29845
Vis à tête cylindrique	00317	Stator, compl., 240 V/50 pér.	29846
Goupille		Base, compl.	30040
(accessoires spéciaux)	00373	Pièces pour commande	
Goupille	00375	de coupe	30042
Goujon	00395	Ventilateur	30476
Rondelle	00430	Placement du palier du	
Rondelle	00434	dispositif d'affûtage	30502
Rondelle	00435	Socle de contact	31073
Cale de réglage	00447	Semelle avec rouleaux	31381
Rondelle	00463	Contre-tranchant carbure	
Rondelle	00467	métallique	31391
Cale de réglage	00518	Carter, compl.	31846
Rondelle	00566	Meule	32041
Ecrou de couteau	00584	Meule	32104
Bague	00849	Rotor, compl., 240 V/50 pér.	32726
Ecrou de réglage	00852	Rotor, compl., 220 V/60 pér.	32727
Capuchon	01002	Rotor, compl., 110 V/50 pér.	32728
Couvercle obturateur		Rotor, compl., 110 V/60 pér.	32729
du moteur	01008	Charbon	58552
Ressort râcleur	01412	Fiche coudée	58651
Ressort hélicoïdal	01947	Commutateur	59495
Feutre	02088	Rotor, compl., 220 V/50 pér.	59724
Bague feutre	02092	Rotor, compl., 110 V/60 pér.	59965
Rondelle de porte-charbons	02128	Rotor, compl., 110 V/50 pér.	59966
Goupille filetée	02209	Rotor, compl., 220 V/60 pér.	59967
Vis à tête cylindrique	02210	Rotor, compl., 240 V/50 pér.	59968
Vis à tête demi-ronde	02211	Vis à tête cylindrique	
Vis à tête cylindrique	02212	M 4 x 25	63079
Contre-tranchant	02257	Vis à tête cylindrique	
Boulon	02365	M 4 x 35	63080
Vis sans fin	03056	Vis à tête cylindrique	
Balancier	03087	M 3 x 5	63144
Couvercle de poignée	03124	Vis à tête goutte de suif	
Protecteur	03139	M 4 x 10	63151
Flasque de palier	03535	Vis à tête goutte de suif	
Ressort de pression	04755	M 2 x 3	63160
Equerre de fixation		Vis à tête fraisée M 3 x 4	63209
d'affûteur	05180	Vis à tête fraisée M 4 x 6	63223
Carter moteur	07199	Vis à tête goutte de suif	
Plaque de protection	07956	fraisée M 4 x 6	63298
Plaque de protection	09464	Vis à tête goutte de suif	
Rondelle	09733	fraisée, M 4 x 40	63302
Excentrique	09734	Vis à tête goutte de suif	
Vis à tête cylindrique	09893	M 2,6 x 2,5	63901
Semelle	09896	Vis à tête goutte de suif	
Support	10708	M 4 x 10	63915
Support	10709	Vis à tête goutte de suif	
Couteau à 4 pans	16022	M 4 x 12	63916
Porte-charbons	25250	Vis à tête goutte de suif	
Galets (paire)	25274	M 3 x 5	63961
Godet graisseur	25286	Vis M 8 x 20	64055
Condensateur	25398	Ecrou moleté M 3	64534
Dispositif affûteur, compl.	25439	Goupille filetée M 3 x 5	64743
Graisseur pivotant, compl.	25445	Goupille filetée M 3 x 6	64744
Support de lame, compl.	25475	Goupille filetée M 4 x 3	64746
Clé à douille pour écrou		Goupille filetée M 4 x 5	64795
de couteau	25539	Goupille filetée M 4 x 6	64796
Carter d'engrenage	25557	Boulon tendeur 2,5 x 10	65147
Roue hélicoïdale, compl.	25586	Rondelle élastique A 4	65360
Roue hélicoïdale	25587	Rondelle de fixation 7	65513
Rotor, compl., 220 V/50 pér.	25858	Rondelle de fixation 9	65517
Poignée	27149	Roulement à billes E 8	65701
Meule, compl.	27473	Roulement à billes E 10	65702
Câble d'alimentation	27821	Tournevis 2,3	66023
Poignée	27971	Tournevis 3,5	
Support de lame	29290	(accessoires spéciaux)	66024
Stator, compl., 220 V/50 pér.	29842	Garniture en anneau	66176
Stator, compl., 220 V/60 pér.	29843	Tube de graisse KURIS	88175
Stator, compl., 110 V/50 pér.	29844	Bouteille d'huile	
		(accessoires spéciaux)	88280

# Liste des pièces de rechange BOM 100 T

Désignation:	Référence:	Désignation:	Référence:
Vis à tête fraisée	00314	Stator, compl., 220 V/60 pér.	29843
Vis à tête cylindrique	00317	Stator, compl., 110 V/50 pér.	29844
Goupille		Stator, compl., 110 V/60 pér.	29845
(accessoires spéciaux)	00373	Stator, compl., 240 V/50 pér.	29846
Goupille	00375	Ventilateur	30476
Goujon	00395	Placement du palier du	
Rondelle	00430	dispositif d'affûtage	30502
Rondelle	00434	Socle de contact	31073
Rondelle	00435	Semelle avec rouleaux	31379
Cale de réglage	00447	Contre-tranchant carbure	
Rondelle	00463	métallique	31391
Rondelle	00467	Carter, compl.	31844
Cale de réglage	00518	Meule	32041
Rondelle	00566	Meule	32104
Ecrou de couteau	00584	Rotor, compl., 240 V/50 pér.	32726
Bague	00849	Rotor, compl., 220 V/60 pér.	32727
Ecrou de réglage	00852	Rotor, compl., 110 V/50 pér.	32728
Bague	00892	Rotor, compl., 110 V/60 pér.	32729
Capuchon	01002	Charbon	58552
Couvercle obturateur		Douille	59280
du moteur	01008	Commutateur	59495
Ressort râcleur	01412	Rotor, compl., 220 V/50 pér.	59724
Ressort de pression	01883	Rotor, compl., 110 V/60 pér.	59965
Ressort hélicoïdal	01947	Rotor, compl., 110 V/50 pér.	59966
Feutre	02089	Rotor, compl., 220 V/60 pér.	59967
Bague feutre	02092	Rotor, compl., 240 V/50 pér.	59968
Rondelle de porte-charbons	02128	Vis à tête cylindrique	
Goupille filetée	02209	M 4 x 25	63079
Vis à tête cylindrique	02210	Vis à tête cylindrique	
Vis à tête demi-ronde	02211	M 4 x 35	63080
Vis à tête cylindrique	02212	Vis à tête cylindrique	
Contre-tranchant		M 3 x 5	63144
en acier rapide	02257	Vis à tête goutte de suif	
Boulon	02365	M 4 x 10	63151
Vis sans fin	03056	Vis à tête goutte de suif	
Balancier	03087	M 2 x 3	63160
Couvercle de poignée	03123	Vis à tête fraisée M 3 x 4	63209
Protecteur	03139	Vis à tête fraisée M 4 x 6	63223
Carter moteur	03510	Vis à tête goutte de suif	
Flasque de palier	03535	fraisée M 4 x 6	63298
Ressort de pression	04755	Vis à tête goutte de suif	
Equerre de fixation		M 2,6 x 2,5	63901
d'affûteur	05180	Vis à tête goutte de suif	
Plaque de protection	07956	M 4 x 10	63915
Semelle	09694	Vis à tête goutte de suif	
Vis à tête cylindrique	09893	M 4 x 12	63916
Couteau à 4 pans	16022	Vis à tête goutte de suif	
Porte-charbons	25250	M 3 x 5	63961
Galets (paire)	25274	Ecrou moleté M 3	64534
Godet graisseur	25286	Goupille filetée M 3 x 5	64743
Godet graisseur	25288	Goupille filetée M 3 x 6	64744
Graisseur pivotant, compl.	25289	Goupille filetée M 4 x 3	64746
Condensateur	25398	Goupille filetée M 4 x 5	64795
Dispositif affûteur, compl.	25439	Goupille filetée M 4 x 6	64796
Support de lame, compl.	25475	Boulon tendeur 2,5 x 10	65147
Base, compl.	25525	Rondelle élastique A 4	65360
Clé à douille pour écrou		Rondelle de fixation 7	65513
de couteau	25539	Rondelle de fixation 9	65517
Carter d'engrenage	25557	Roulement à billes E 8	65701
Roue hélicoïdale, compl.	25586	Roulement à billes E 10	65702
Roue hélicoïdale	25587	Tournevis 2,3	66023
Rotor, compl., 220 V/50 pér.	25858	Tournevis 3,5	
Meule, compl.	27473	(accessoires spéciaux)	66024
Câble d'alimentation	27821	Garniture en anneau	66176
Pièces pour commande		Tube de graisse KURIS	88175
de coupe	27840	Bouteille d'huile	
Support de lame	29290	(accessoires spéciaux)	88280
Stator, compl., 220 V/50 pér.	29842		